

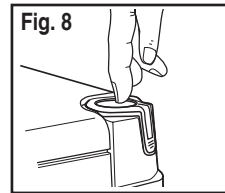

# Portable Toilets Owner's Manual

## Manual del propietario Inodoros portátiles

### Guide de l'utilisateur Cabinets portatives

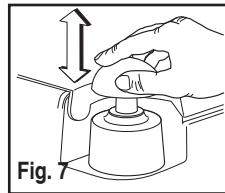
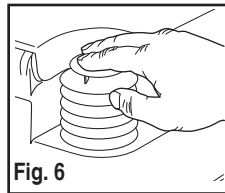
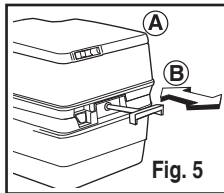
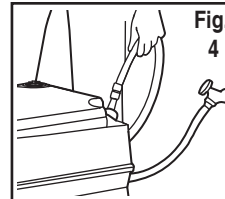
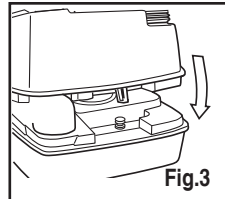
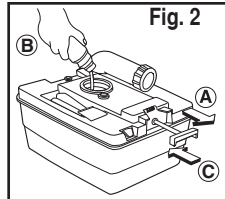
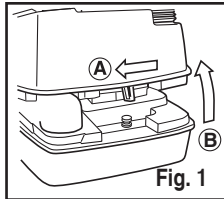

#### Prepare Unit

1. Separate tanks (Fig. 1A & 1B).
2. Add deodorant (Fig. 2A & 2B) and 4-oz. of water.
3. Close valve (Fig. 2C).
4. Recombine tanks (Fig. 3).
5. Fill upper tank with fresh water (Fig. 4). Replace cap and tighten securely.

**NEVER add deodorant to fresh water tank.**

#### Before Use

Vent any built-up heat or altitude pressure and prevent splashing: close cover (Fig 5A), and open and close holding tank valve (Fig. 5B).

#### To Flush

1. Open valve (Fig. 2A).
2. **Bellows:** Fig. 6.  
**Piston Pump:** Fig. 7.  
**Electric Flush:** Fig 8. For best rinse and efficient water use, press button quickly several times.
3. Close valve completely for odor-tight seal (Fig. 2C).

#### Prepare la unidad

1. Separe los tanques (Fig. 1A y 1B).
2. Añada desodorante (Fig. 2A y 2B), y 118 ml de agua.
3. Cierre la válvula (Fig. 2C).
4. Vuelva a acoplar los tanques (Fig. 3).
5. Llene el tanque superior con agua fresca (Fig. 4). Vuelva a colocar la tapa y apriétela bien.

**NUNCA vierta desodorante en el tanque de agua.**

#### Antes de usarlo

Deje escapar la presión que se haya acumulado debido al calor o a la altura; evite las salpicaduras: Cierre la tapa (Fig. 5A), abra y cierre la válvula del tanque de retención (Fig. 5B).

#### Para pasar el agua

1. Abra la válvula (Fig. 2A).
2. **Fuelle:** Fig. 6.  
**Bomba de pistón:** Fig. 7.  
**Descarga con la bomba eléctrica:** Fig 8. Para lavar mejor el tanque y usar el agua de manera eficiente, oprima rápidamente y varias veces el botón.
3. Cierre bien la válvula para evitar los malos olores (Fig. 2C).

#### Préparer l'unité

1. Séparer les réservoirs (Schémas 1A et 1B).
2. Ajouter le désodorisant (Schémas 2A et 2B) et 118 ml d'eau.
3. Fermer la valve (Schéma 2C).
4. Recombiner les réservoirs (Schéma 3).
5. Remplir le réservoir supérieur d'eau propre (Schéma 4). Replacer le capuchon et resserrer hermétiquement.

**Ne JAMAIS ajouter de désodorisant au réservoir d'eau propre.**

#### Avant d'utiliser

Ventiler en cas de pression accumulée ou attribuable à l'altitude et prévenir les éclaboussures : fermer le couvercle (Schéma 5A), ouvrir et fermer la valve du bac à eaux usées (Schéma 5B).

#### Pour vidanger

1. Ouvrir la valve (Schéma 2A).
2. **Soufflets de dilatation :** Schéma 6.  
**Pompe à piston :** Schéma 7.  
**Purge électrique :** Schéma 8. Pour un meilleur rinçage et une utilisation efficace de l'eau, appuyer rapidement sur le bouton plusieurs fois.
3. Fermer la valve complètement pour une étanchéité contre les odeurs (Schéma 2C).

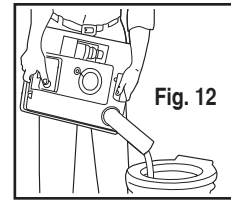
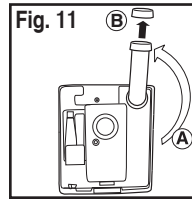
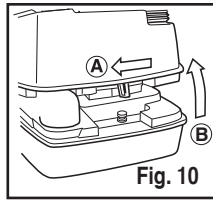
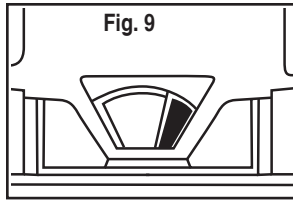

### Emptying Waste Tank

1. DO NOT OVERFILL TANK. Empty when waste level indicator turns from **green** to **red** (Fig. 9). (Toilet without an indicator: open valve to check visually.)
2. Be sure valve handle is closed. Separate tanks (Fig. 10).
3. Carry waste tank to a permanent toilet.
4. Remove Pour-Out Spout Cap while it is pointing upward (Fig. 11).
5. Press air relief valve to prevent splashing (Fig. 12).
6. Rinse, recharge and reassemble unit.

### Para vaciar el tanque séptico

1. NO LO LLENE DEMASIADO. Vacíelo cuando el indicador de nivel cambie de color **verde** a **rojo** (Fig. 9). (Inodoro sin indicador: abra la válvula para examinarla.)
2. Verifique que el asa de la válvula esté cerrada. Separe los tanques (Fig. 10).
3. Lleve el tanque séptico a un inodoro fijo.
4. Saque la tapa del caño de vertido manteniéndola orientada hacia arriba (Fig. 11).
5. Oprima la válvula de descarga de aire para evitar las salpicaduras (Fig. 12).
6. Lave, recargue y vuelva a armar la unidad.

### Vidange du bac à eaux usées

1. NE PAS TROP REMPLIR LE RÉSERVOIR. Vider lorsque l'indicateur du niveau de déchets passe du vert au rouge (Schéma 9). (Toilette sans indicateur : ouvrir la valve pour une vérification visuelle)
2. S'assurer que la poignée de la valve est fermée. Séparer les réservoirs (Schéma 10).
3. Transporter le bac à eaux usées vers une toilette fixe.
4. Retirer le capuchon du bec verseur pendant qu'il pointe vers le haut (Schéma 11).
5. Appuyer sur la soupape de dégagement d'air pour prévenir les éclaboussures (Schéma 12).
6. Rincer, recharger et réassembler l'unité.

### Deodorizing

Recommended holding tank deodorant for best performance:

Thetford SupremeGreen  
Thetford Aqua-Kem  
Thetford Campa-Chem

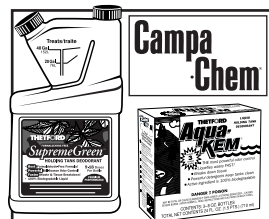

### Para desodorizar

Desodorante recomendado para un mejor funcionamiento del tanque de retención:

Thetford SupremeGreen  
Thetford Aqua-Kem

### Désodorisant

Désodorisant recommandé pour le bac à eaux usées pour une meilleure performance :

Thetford SupremeGreen  
Thetford Aqua-Kem  
Thetford Campa-Chem

### Care

Recommend cleaner:  
Thetford Aqua-Clean.

**NEVER** use scouring powders, acids or concentrated cleaners, which can damage plastic parts and rubber seals.



### Mantenimiento

Producto de limpieza recomendado:  
Thetford Aqua-Clean.

**NUNCA** use polvos para limpiar, ácidos ni productos de limpieza concentrados, que puedan dañar las piezas plásticas y las juntas herméticas de caucho.

### Entretien

Ce nettoyant est recommandé :  
Thetford Aqua-Clean.

**Ne JAMAIS** utiliser de poudres de récurage, d'acides ou de nettoyeurs concentrés qui peuvent endommager les pièces en plastique et les joints d'étanchéité en caoutchouc .

## Service & Parts

For parts and/or service, contact your RV Dealer.

For warranty issues or more information, call Thetford's Customer Relations Department:

**1-800-521-3032**

Please have ready:

1. Your name and address
2. Toilet Model and Code from ID label.
3. Problem/reason for claim.
4. Proof of date of purchase.

## Servicio y repuestos

Para repuestos y servicio, comuníquese con el distribuidor de VR local.

Para asuntos relacionados con la garantía o mayor información, llame al departamento de Relaciones con el cliente de Thetford:

**1-800-521-3032**

Sírvase tener a mano la siguiente información:

1. Su nombre y dirección
2. El modelo y código del inodoro, de la etiqueta de identificación.
3. El problema/motivo del reclamo.
4. Comprobante de venta

## Pièces et main-d'oeuvre

Pour obtenir des pièces ou avoir accès au service, contacter votre distributeur VR.

Pour des problèmes relatifs à la garantie ou pour obtenir de plus amples renseignements, appeler le service à la clientèle de Thetford :

**1-800-521-3032**

Nous vous recommandons d'avoir à proximité :

1. Vos nom et adresse
2. Le modèle de la toilette et le code de l'étiquette d'identification.
3. Problème/motif de la réclamation.
4. Preuve de la date d'achat

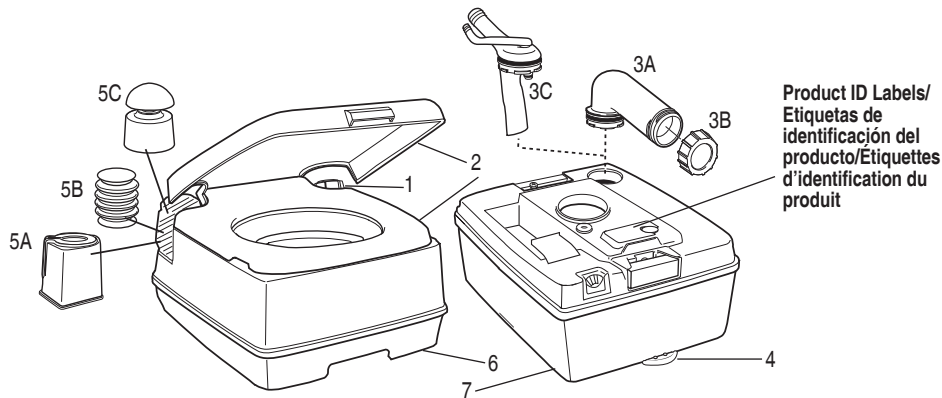

## Parts List • Lista de repuestos • Liste des pièces

### All Models

- 1 No-Spill Water Fill Cap
- 2 Seat and Cover Ass'y
- 3A Pour-Out Spout
- 3B Pour-Out Spout Cap
- 3C Pump-Out Spout (for MSD's)
- 4 Hold Down Kit (optional)
- 5A Electric Flush Ass'y
- 5B Bellows Pump Ass'y
- 5C Piston Pump Ass'y
- 6 Fresh Water Tank Ass'y, incl. bellows
- 7 Waste Holding Tank w/o Spout

### Todos los modelos

- 1 Tapa antiderrames de orificio de llenado de agua
- 2 Unidad de asiento y tapa del inodoro
- 3A Caño de vertido
- 3B Tapa del caño de vertido
- 3C Caño de vertido con bomba (para ASM)
- 4 Juego de anclas de sujeción (opcional)
- 5A Unidad de descarga por bomba eléctrica
- 5B Unidad de bomba de fuelle
- 5C Unidad de bomba de pistón
- 6 Unidad de tanque de agua, incluyendo el fuelle
- 7 Tanque séptico de retención, sin caño de vertido

### Tous les modèles

- 1 Capuchon de remplissage pour prévenir le déversement d'eau
- 2 Assemblage du siège et du couvercle
- 3A Bec verseur
- 3B Capuchon du bec verseur
- 3C Bec verseur à pompe (pour MSD)
- 4 Trousse de matériel (facultatif)
- 5A Assemblage de purge électrique
- 5B Assemblage de pompe à soufflet
- 5C Assemblage de pompe à piston
- 6 Assemblage du réservoir d'eau propre, y compris les soufflets de dilatation
- 7 Bac à eaux usées sans bec verseur

## 465 only

Use only "AA"-Cell alkaline batteries (6).

**Install/replace batteries:** Remove battery pack by pushing in on bottom and pulling straight up (Fig. 13). Replace all batteries at one time.

Press straight down until battery pack snaps in place.

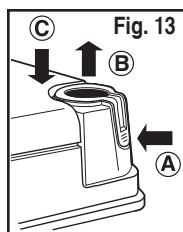

## 465 sólo

Use únicamente pilas alcalinas "AA" (6).

**Para instalar/cambiar las pilas:** Saque el bloque de pilas presionándolas sobre el fondo y jalándolas hacia arriba (Fig. 13). **Cambie todas las pilas al mismo tiempo.**

Oprima hacia abajo hasta que el bloque de pilas se trabe en su sitio.

## 465 seulement

N'utiliser que les piles (6) alcalines « AA »

**Installer ou remplacer les piles :** retirer le bloc-piles en poussant sur le fond et en tirant vers le haut (Schéma 13). **Remplacer toutes les piles en une seule fois.**

Appuyer sur le bloc-piles jusqu'à ce qu'il s'enclenche.

## Storage

**Avoid freeze damage:** Remove all water from tanks, pump assembly & bowl before storing. **465 Model:** Press and hold flush button down momentarily to assure that water leaves pump. Remove batteries.

Pour 1 oz. of deodorant into waste holding tank. Mix with 1 gal. cold water. Shake tank. Pour out. Rinse tank with cold water. Never clean tanks with hot water. Empty both tanks completely.

## Almacenamiento

**Evite daños por congelamiento:** Antes de guardarlo, vacíe el agua de los tanques, de la unidad de bomba y del inodoro. **Modelo 465:** Oprima y mantenga oprimido por un momento el botón para hacer pasar el agua, hasta que salga el agua de la bomba. Retire las pilas.

Vierta 29.5 ml de desodorante en el tanque séptico de retención. Mézclela con 3.8 L de agua fría. Agite el tanque. Vacíelo. Enjuague el tanque con agua fría. **Nunca lave los tanques con agua caliente.** Vacíe completamente ambos tanques.

## Entreposage

**Éviter les dommages occasionnés par le froid :** Retirer entièrement l'eau des réservoirs, de l'assemblage de la pompe et de la cuvette avant l'entreposage. **Modèle 465 :** Appuyer et tenir le bouton de purge enfoncé momentanément pour s'assurer que toute l'eau est vidée de la pompe. Retirer les piles.

Verser 29.5 ml de désodorisant dans le bac à eaux usées. Mélanger à 3.8 L d'eau froide. Agiter le réservoir. Verser. Rincer le réservoir avec de l'eau froide. **Ne jamais nettoyer les réservoirs propres avec de l'eau chaude.** Vider complètement les deux réservoirs.

## Winterizing

To prevent flush water freezing, add non-toxic (propylene glycol) type anti-freeze to fresh water tank. Refer to chart on anti-freeze container. Flush twice to winterize pump. Add deodorant to waste tank.

## Preparación para el invierno

Para evitar que se congele, vierta en el tanque de agua líquido anticongelante no tóxico (de propilenglicol). Consulte la tabla del envase del líquido anticongelante. Para preparar la bomba para el invierno, lávela haciendo pasar el agua dos veces. Vierta desodorante en el tanque séptico.

## Hivérisation

Pour prévenir le gel de l'eau purgée, ajouter un antigel du type non toxique (1,2-propylèneglycol) au réservoir d'eau propre. Se reporter au tableau relatif au contenant d'antigel. Purger deux fois pour hivériser la pompe. Ajouter le désodorisant au bac à eaux usées.

## Marine use

Portable toilets are legally acceptable in most states for use in vessels not having permanently installed toilets.

U.S. Coast Guard regulations allow such use. However, some states, and the Province of Ontario, do not permit portable toilets. Check local and state marine laws before marine use.

## Para uso en embarcaciones marinas

En la mayoría de los estados, la ley permite el uso de inodoros portátiles en embarcaciones que no cuenten con inodoros de instalación permanente.

El reglamento del Servicio de guardacostas de EE UU, autoriza su uso en tales circunstancias. Sin embargo, el uso de inodoros portátiles no está autorizado en algunos estados ni en la provincia de Ontario. Consulte las leyes locales y estatales antes de usar el producto en embarcaciones marítimas.

## Utilisation en milieu marin

Les toilettes portatives sont acceptables du point de vue juridique dans la plupart des États pour utilisation sur les navires qui n'ont pas de toilettes installées de façon permanente.

La réglementation de la garde côtière américaine permet ladite utilisation. Cependant, certaines provinces, ainsi que la province d'Ontario ne permettent pas les toilettes portatives. Vérifiez le droit maritime qui s'applique au niveau local et à celui de la province en ce qui concerne l'utilisation en milieu marin.

Thetford Corporation  
P.O. Box 1285  
Ann Arbor, MI 48106  
1-800-521-3032  
www.thetford.com

Questions?  
¿Preguntas?  
Des questions?  
1-800-521-3032