

THETFORD



Hob 276 Series

Installation Manual

Innehåll

1	Introduction.....	14
2	Symboler.....	14
3	Föreskrifter och standarder.....	15
4	Brukbarhet.....	16
5	Innan installation.....	16
6	Position och placering.....	16
7	Gasanslutning.....	17
8	Efter installation.....	17
9	Tekniska specifikationer.....	18
10	Service.....	18
11	Frågor/kundtjänst.....	19

1. Introduction

Detta är installationsanvisningen för Theford-hällen i serien SHT276. Anvisningen är avsedd för kvalificerade montörer som monterar hällen i en husvagn, husbil, båt eller sommarstuga. Läs informationen och anvisningarna noggrant och följ dem strikt för att montera hällen säkert och korrekt.

Läs även varningarna i bruksanvisningen innan hällen testas efter installation.

Fortlöpande produktutveckling och -förbättring är vår policy. Specifikationer och illustrationer kan ändras efter utgivningen.



Om apparaten inte monteras enligt nationella och europeiska föreskrifter, regler och standarder blir garantin ogiltig och det kan leda till åtal för brott.

2. Symboler

Förklaring till symboler:



Varning. Risk för skada på person och/eller föremål.



Var uppmärksam. Viktig information.



Obs! Ytterligare information.

3. Föreskrifter och standarder



Gör inga ändringar på den här apparaten, såvida inte ändringen är godkänd och utförs av tillverkaren eller dennas representant.



Använd endast godkända originaldelar och material.



Använd korrekt personlig skyddsutrustning vid installation. Följ även tillämpliga säkerhetsföreskrifter.



Gasapparater får endast monteras av kvalificerade och certifierade experter.



Säkerställ att gastypen och trycket matchar specifikationen för apparaten. Du hittar specifikationen på märkplåten.



Uppmärksamma gällande föreskrifter för ventilation i landet där apparaten används. Installationen måste ske på ett sådant sätt att lufttillförseln för brännarna är tillräcklig för förbränning, att förbränningsprodukter kan avlägsnas säkert och att ansamling av oförbrända gaser undviks.



Om det inte är möjligt att montera apparaten i enlighet med dessa anvisningar ska Thetford konsulteras för vidare assistans.



Mer information om föreskrifter och krav för ventilation finns i Position och placering.

4. Brukbarhet

Den person som installerar en Thetford-produkt ansvarar för apparatens korrekta funktion och brukbarhet. I fråga om brukbarhet måste en återförsäljare eller en auktoriserad Thetford-servicepartner med hjälp av standardverktyg och -utrustning kunna avinstallera och ominstallera Thetford-produkter inom den tid som anges i Thetfords tidsschema.

Du kan mot bakgrund av detta åberopa din garanti under 3 år efter köpdatumet. Om du har några frågor är du välkommen att kontakta din lokala servicerepresentant från Thetford innan du installerar produkten.

5. Innan installation

Kontrollera innehållet i lådan:

- Häll i SHT276-serien
- Bruksanvisning
- Installationsanvisning



Kontakta din återförsäljare om någonting saknas i lådan.

6. Position och placering

- Denna köksutrustning är avsedd att användas i en campingmiljö och måste användas på en fast och stabil struktur av icke-brännbart material enligt gällande föreskrifter. Om strukturen består av ett brännbart material rekommenderar vi en luftspalt på minst 50 mm mellan utrustningen och strukturen. Luftspalten måste ha god ventilation.



Apparaten måste placeras på ett ställe utan drag, eftersom detta kan påverka förbränningen. Den måste också placeras på ett sätt som förhindrar ansamling av gas som inte förbränts.



Denna apparat kan installeras i ett kök/en kokvrå men inte i ett rum där det finns badkar eller dusch. Gasapparater för gasol får inte monteras under marknivå, t.ex. i en källare.



Följ de minimimått som anges i denna manual. Avvikelser kan resultera i överhettning. Om minimimåtten måste minskas på grund av utrymnesbegränsningar måste ett temperaturökningstest utföras på alla möbler som är monterade runt apparaten. Om minimimåtten minskas rekommenderas montering av icke-brännbart material.



De omgivande ytorna måste tåla den tillåtna temperaturökningen på 65 °C över omgivningstemperaturen i enlighet med SS-EN 30-1-1-standarderna och i enlighet med utformningen av denna enhet.



Alla brännbara material såsom gardiner och hyllor måste hållas på behörigt avstånd från apparaten.



Temperaturen på de omgivande ytorna kan stiga om det finns ytterligare enheter förutom apparaten. Kontrollera tillåtna temperaturer för materialen i omgivande ytor för att säkerställa att de uppfyller kraven i SS-EN 30-1-1, SS-EN 1949, SS-EN 1645-1, SS-EN 1646-1, SS-EN 1647 och SS-EN 721.

- Bibehåll det minsta avståndet mellan brännarna och sidan, baksidan och utstickande delar.

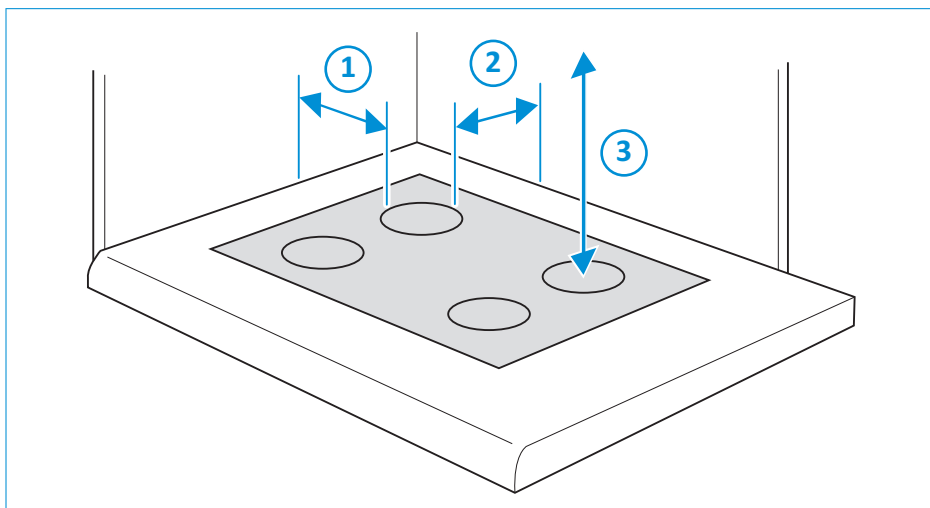

SV

1. Avståndet mellan kanten på brännaren och sidan: min. 200 mm
2. Avståndet mellan kanten på brännaren och baksidan: min. 110 mm
3. Avståndet mellan brännarna och utstickande delar: min. 500 mm



Om du inte kan upprätthålla dessa minimumavstånd ska du montera brandsäkert material som skydd.

- Placera enheten så att den står plant.

7. Gasanslutning

- Anslut gasen till gasinloppet med \varnothing 8 mm.
- Använd endast gasledning i metall i enlighet med kraven i SS-EN 1949.



Använd aldrig gummiledningar.









Brännarna har en fast blandning av luft/bränsle. När propan används brinner lågorna tyst med en blågrön färg utan någon gul färg på spetsen. När butan används har lågorna gula spetsar. Den gula färgen på lågorna ökar något när brännaren värms upp.

8. Efter installation

- Se till att allt emballage tagits bort.
- Fäst en varningsetikett bredvid enheten som uppfyller kraven enligt SS-EN 721, bilaga A.
- Testa alla gasledningar och anslutningar och säkerställ att de inte läcker.
- Kontrollera gastrycket när alla anslutna gasapparater används samtidigt. Gastrycket får inte stiga eller sjunka med mer än 2,5 mbar i relation till det nominella värdet.

9. Tekniska specifikationer

Tabell 7: Specifikationer för brännare

	SHT276-serien					
	Sabaf-brännare och -kranar			Somipress-brännare och Copreci-kranar		
	Gasinlopp		Injektor	Gasinlopp		Injektor
						
	kW	g/tim	mm	kW	g/tim	mm
Gasbrännare	2 x 1,5	2 x 108	0,62	2 x 1,5	2 x 108	0,61
Grillbrännare	1,5	108	0,62	1,5	108	0,61
Totalt	4,5	324		4,5	324	

Tabell 8: Mått och vikt

Mått	SHT276-serien		
	H	B	D
mm	152	442	344
Apparatens vikt	6,5 kg		

Tabell 9: Gaskategori

Apparat i klass 1	
KAT I ₃ + (28–30/37)	KAT I ₃ B/P (30)
BUTAN (G30) 28–30 mbar	BUTAN (G30) 30 mbar
PROPAN (G31) 37 mbar	PROPAN (G31) 30 mbar



Använd endast den typ av gas och de tryck som anges.

10. Service

All service måste utföras av en godkänd kompetent person. Innan någon typ av servicearbete påbörjas ska apparaten lämnas att svalna och kopplas bort från gasförsörjningen. Efter varje servicetillfälle ska apparaten kontrolleras beträffande gasens selfrihet.

Kontakta ditt lokala servicecenter för service och uppgi information om modell- och serienummer från märkplåten samt inköpsdatum.

Model Name & Series Number				
G30 G31	CAT I ₃ +(28-30/37) BUTANE 28-30mbar PROPANE 37mbar	CAT I ₃ B/P(30) BUTANE 30mbar PROPANE 37mbar	THETFORD	
ΣQn	Power kW (g/hr)	Model Number	Spark Ignition	
CE	Pin Number	Serial Number	Voltage ~ 50 Hz	
Country Codes 1		Country Codes 2	Power kW	
			QC Pass	Order No

11. Frågor/kundtjänst

- Besök www.thetford.com.
- Kontakta Thetfords kundtjänst i ditt land. Se adresserna på baksidan.

SV

EUROPEAN HEADQUARTERS

Thetford B.V.
Nijverheidsweg 29
P.O. Box 169
4870 AD Etten-Leur
The Netherlands

T +31 76 504 22 00
F +31 76 504 23 00
E info@thetford.eu

UNITED KINGDOM

Thetford Ltd.
Unit 6
Brookfields Way
Manvers, Rotherham
S63 5DL, England
United Kingdom

T +44 844 997 1960
F +44 844 997 1961
E info@thetford.eu

GERMANY

Thetford GmbH
Schallbruch 14
D-42781 Haan
Deutschland

T +49 2129 94250
F +49 2129 942525
E info@thetford.eu

FRANCE

Thetford S.A.R.L.
Parc BURDPLUS / Bâtiment 6
18, Boulevard de la Paix
95800 CERGY
France

T +33 1 30 37 58 23
F +33 1 30 37 97 67
E info@thetford.eu

ITALY

Thetford Italy c/o Tecma s.r.l.
Via Flaminia
Loc. Castel delle Formiche
05030 Otricoli (TR)
Italia

T +39 0744 709071
F +39 0744 719833
E info@thetford.eu

SPAIN AND PORTUGAL

Mercè Grau Solà
Agente para España y Portugal
c/ Castellet, 36 bxs 2ª
08800 Vilanova i la Geltrú
Barcelona
España

T +34 938 154 389
F not available
E info@thetford.eu

SCANDINAVIA

Thetford B.V.
Representative Office Scandinavia
Hantverkaregatan 32D
521 61 Stenstorp
Sverige

T +46 31 336 35 80
F +46 31 44 85 70
E info@thetford.eu

AUSTRALIA

Thetford Australia Pty. Ltd.
41 Lara Way
Campbellfield VIC 3061
Australia

T +61 3 9358 0700
F +61 3 9357 7060
E infoau@thetford.eu
www.thetford.com.au

CHINA

Thetford China
Rm. 1207, Coastal Building
(East Block)
Haide 3rd Road, Nanshan District
Shenzen, 518054
China

T +86 755 8627 1393
F +86 755 8627 1673
E info@thetford.cn
www.thetford.cn