

THE  **RD**



Hob

330-340-345 Series

User Manual

DECLARATION OF CONFORMITY

We: THETFORD Ltd

Address: Unit 6 Brookfields Way, Manvers, Rotherham, S63 5DL

Telephone: (+44) (0) 844 997 1960. Fax: (+44) (0) 844 997 1961

Declare under our sole responsibility that;

Product Types; Domestic build-in LP Gas and dual fuel cooking appliances;

Model Number/Description; SHB353xx Series Hobs & SCU353xxx Series Combination Hobs;
SHB33000 to SHB33099 Triangular Hobs & SHB34000 to SHB34599 Rectangular Hobs;
SHB140xx, SHB144xx, SHB143xx, SHB145xx & SHB142xx Series Argon Gas & Dual Fuel Hobs;
SHB174xx & SHB172xx Series Linear Gas & Dual Fuel Hobs;

Are in conformity with the relevant European Union harmonization legislation, Regulation (EU) 2016/426, which applies as from 21 April 2018 and are manufactured in accordance with the harmonised European standards; EN 30-1-1:2008+A3:2013 & EN 30-2-1:2015;

Satisfy the essential requirements of the Low Voltage Directive 2014/35/EU, where applicable and are manufactured in accordance with the harmonised European standards; EN 60335-1 (IEC 60335-1:2010); EN 60335-2-6 (IEC 60335-2-6:2002 +A1:2004 +A2:2008); EN 60335-2-102 (IEC 60335-2-102:2006 +A1:2010);

Satisfy the essential requirements of the Electro Magnetic Compatibility Directive 2014/30/EU and are manufactured in accordance with the harmonized European standards; EN 55014-1: 2006 + A1:2009 + A2:2011 & EN55014-2: 1997 + A1:2001 + A2: 2008; EN 61000-3-2:2006+A1:2009 & EN 61000-3-3:2013 where applicable;

We also declare that the production of each specific model will be in conformity with the type as described in the EC type-examination certificate;

CE 680544, Issued by BSI

We also declare that the production of each specific model will be in conformity with the type as described in Test Report(s):

8515933, 8432405, TR 14/404 & TR 15 049 as applicable, Issued by BSI

Name : **Bartho Anderson**
Title/Position : **Director**
Place & Date of Issue : **Rotherham 23rd February 2018**

Signature :



Sisällys

1	Johdanto.....	102
2	Symbolit.....	102
3	Turvallisuus.....	103
4	Tärkeimmät osat.....	105
5	Ennen käyttöä.....	105
6	Polttimien käyttö.....	106
7	Turvallinen ruoanvalmistus.....	107
8	Kunnossapito ja puhdistaminen.....	107
9	Kaasuvuodot.....	108
10	Vianmääritys.....	108
11	Huolto.....	109
12	Varastointi.....	109
13	Tekniset tiedot.....	110
14	Kysymykset/asiakaspalvelu.....	110
15	Takuu.....	110

1. Johdanto

Tämä on tuotteen Thetford-keittotason käyttöopas. Lue tuotteen keittotason käyttöä ja kunnossapitoa koskevat turvallisuusohjeet ja tiedot huolellisesti, ennen kuin jatkat. Näin varmistat osaavasi käyttäjä tuotetta keittotason turvallisesti ja tehokkaasti. Säilytä ohje tulevaa käyttöä varten.

Tämän käyttöoppaan uusin versio on osoitteessa www.thetford.com.

2. Symbolit

Symbolien selite:



Varoitus. Loukkaantumisen ja vaurioiden vaara.



Vaara. Kuuma pinta. Loukkaantumisen ja vaurioiden vaara.



Huomio. Tärkeitä tietoja.



3. Turvallisuus



Laitetta saa käyttää vain ruoanlaittoon. Sitä ei saa käyttää mihinkään muuhun tarkoitukseen, kuten huoneen lämmitykseen. Muuten seurauksena voi olla häikämyrkytys ja uunin ylikuumentuminen. Valmistaja ei vastaa vahingoista, jotka johtuvat laitteen vääränlaisesta käytöstä tai säädinten vääristä asetuksista.



Tämän kaasukäyttöisen laitteen käytön aikana käyttöpaikan lämpötila nousee ja sinne muodostuu kosteutta ja palamistuotteita. Varmista, että huoneessa on riittävä ilmanvaihto, kun laite on käytössä. Pitkään jatkuvan käytön aikana voi olla tarpeen lisätä ilmanvaihtoa avaamalla ikkuna tai lisäämällä liesituulettimen imutehoa.



Yli 8-vuotiaat lapset, fyysiseltä tai henkiseltä suorituskyvyltään rajoittuneet henkilöt ja/tai laitteen käytössä kokemattomat henkilöt saavat käyttää laitetta vain siinä tapauksessa, että käyttöä valvotaan tai heitä on opastettu laitteen turvalliseen käyttöön ja he ymmärtävät siihen liittyvät vaarat.



Polttimet ja keittoastioiden kannakkeet ovat kuumia käytön aikana ja sen jälkeen. Anna kaikkien osien jäähtyä, ennen kuin kosket niihin, sillä muuten seurauksena voi olla vakava vamma.



Älä koskaan yritä sammuttaa liekkejä vedellä. Sulje poltin ja tukahduta liekit kannella tai sammutuspeitteellä.



Pidä alle 8-vuotiaat lapset etäällä laitteesta, ellei heitä valvota jatkuvasti.



Älä anna lasten leikkiä laitteella.



Älä anna lasten puhdistaa tai huoltaa laitetta ilman valvontaa.



Käytä vain valmistajan toimittamia osia.



Älä vaihda tai muokkaa mitään laitteen osaa, ellei valmistaja tai sen edustaja ole hyväksynyt muutosta.



Tulipalovaaran vuoksi älä koskaan säilytä esineitä keittotason paistopinnalla.



Älä sulje lasikanta polttimien ollessa käytössä tai edelleen lämpimiä.



4. Tärkeimmät osat

SHB330

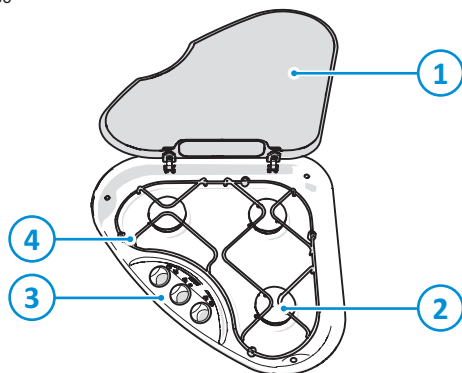

1. Lasikansi
2. Kaasupolttimet
3. Keittoastian kannakkeet
4. Ohjauspaneeli

SHB340/345

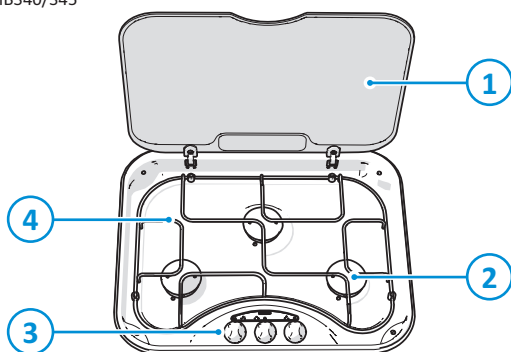

1. Lasikansi
2. Kaasupolttimet
3. Ohjauspaneeli
4. Keittoastian kannakkeet

Polttimien tyypit saattavat vaihdella laitteen tyyppin mukaan. Lisätietoja on Teknisissä tiedoissa.

5. Ennen käyttöä

Ennen laitteen käyttöä:

- Varmista, että kaikki pakkausmateriaalit on poistettu.
- Puhdista laite lämpimällä vedellä ja kotitalouspuhdistusaineella ja kuivaa se huolellisesti pehmeällä liinalla.
- Varmista, että kaasunsyöttö on liitetty ja kytketty päälle.
- Varmista, että laite on kytketty jäähdytyspuhaltimille ja kipinäsytytteisille laitteille tarkoitettuun akkuun (12 V DC).
- Varmista, että keittoastioiden kannakkeet ovat paikoillaan.
- Sytytä kaasupolttimet ja anna niiden palaa, kunnes hajut ja höyryt ovat haihtuneet.

FI



Käytä vain nestekaasua (LPG). Laite toimii propaanilla tai butaanilla. Propaani on butaania parempi vaihtoehto, koska butaani toimii huonosti, kun ympäristön lämpötila on alle 10 °C, eikä sitä voi käyttää, kun ympäristön lämpötila on alle 5 °C.

6. Polttimien käyttö

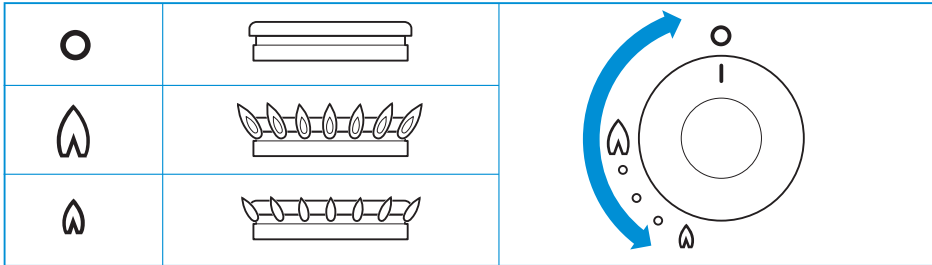

Tehonsäätimien tarkka sijainti on kuvattu kohdassa Tärkeimmät osat.

Sytyttäminen:

- Paina ja käännä tehonsäädintä.
- Käännä tehonsäädin vastapäivään täyden tehon asentoon.
 - Kipinäsytytysmallit: Paina sytytyspainiketta.
 - Muut kuin automaattisesti syttyvät mallit: Pidä palavaa tulitikkaa tai sytytintä poltinten lähellä.
- Pidä tehonsäädintä painettuna noin 10–15 sekunnin ajan ja vapauta se.
- Säädä liekin korkeutta.

Sammuttaminen:

- Sammuta poltin kääntämällä tehonsäädin myötäpäivään 0-asentoon.



Jos poltin sammuu vahingossa, käännä tehonsäädin 0-asentoon ja odota vähintään minuutti ennen kuin sytytät polttimen uudelleen.



Jos poltin ei ole syttynyt 15 sekunnin kuluttua, käännä tehonsäädin takaisin 0-asentoon ja vapauta se. Odota vähintään minuutti ja sytytä laite toistamalla edellä kuvatut vaiheet.

7. Turvallinen ruoanvalmistus

- Älä käytä laitteen reunojen yli ulottuvia keittoastioita; käytä vain oikeankokoisia keittoastioita ja aseta ne keittoalueen keskelle polttimen yläpuolelle.

SHB330

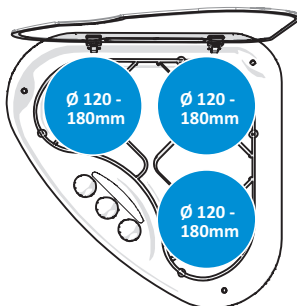

SHB340/SHB345

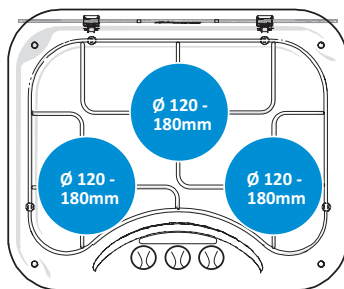

- Varmista, että keittoastioiden ja keittotason reunojen välillä on vähintään 10 mm:n rako.
- Käännä keittoastiat niin, että niiden kahvat eivät ulotu laitteen etureunan ulkopuolelle.
- Varmista, että kaasupolttimen liekki lämmittää keittoastian pohjaa eikä sen kylkiä.
- Älä anna laitteen olla valvomatta käytön aikana.
- Älä käytä laitetta ajoneuvon liikkeessa.
- Käännä tehonsäädin takaisin 0-asentoon ruoanlaiton päätyttyä.
- Pidä uuni puhtaana ja huolehdi, ettei siihen kerry rasvaa tai ruoantähteitä.

8. Kunnossapito ja puhdistaminen

FI

Thetford suosittelee laitteen vuosittaista huollattamista valtuutetussa huollossa. Vuosihuoltojen välillä laite on puhdistettava säännöllisesti aina käytön jälkeen.

- Poista roiskeet ja lika heti käytön jälkeen kuumalla vedellä ja saippualla. Kuivaa pinta pehmeällä liinalla.
- Poista pinttynyt lika ja rasva käyttämällä hankaamatonta yleispuhdistusrasvaa ja nailonista pesulappua.

- Poista pintanaarmut käyttämällä ruostumattomalle teräkselle tarkoitettua puhdistus- tai kiillotusainetta.



Puhdista aina pinnan syiden suuntaisesti, ei niiden poikki.



Älä käytä hankaavia puhdistusaineita, teräsvillaa tai kovia harjoja, sillä ne saattavat vaurioittaa laitetta.



Älä jätä märkiä kankaita, puhdistussieniä, ruoan tai puhdistustuotteiden jäämiä tai muuta likaa kuivumaan pinnalle. Se saattaa aiheuttaa syöpyymiä, värjäytyymiä tai ruostumista.



Jos puhdistat polttimen renkaita, varmista, että aukot eivät tukkeudu.



Valkaisuainetta sisältäviä puhdistusaineita ei saa jättää kosketuksiin ruostumattoman teräksen kanssa.



Tehonsäätimet voidaan irrottaa puhdistusta varten. Säätimet on helppo asentaa takaisin paikoilleen.



Kivennäispitoinen (esim. rautaa tai kalkkia sisältävä) vesi saattaa vaikuttaa metallin ulkonäköön.

9. Kaasuvuodot

Heti kun huomaat kaasun hajua:

- Varmista, että kaikki polttimet on sammutettu.
- Sammuta kaikki tulenlähteet äläkä tupakoi.
- Katkaise kaasunsyöttö kaasupullosta välittömästi.
- Älä käytä sähkökatkaisimia.
- Avaa kaikki ovet ja ikkunat.



Nestekaasu on ilmaa raskaampaa. Vuotanut kaasu kerääntyy matalalle. Selvitä vuodon sijainti seuraamalla kaasun voimakasta ja epämiellyttävää hajua. Käytä tarkan sijainnin selvittämiseen vuototunnistesuihketta. Älä koskaan etsi vuotoa avotulen avulla!

10. Vianmääritys

Ongelma	Mahdollinen syy	Ratkaisu
Polttimet eivät pala tai palavat epätasaisesti.	Kaasusäiliö on tyhjä. Kaasuhana on kiinni. Polttimien kannet eivät ole kunnolla paikoillaan. Polttimet ovat märät tai tukkeutuneet.	Vaihda kaasusäiliö. Avaa hana. Anna kansien jäähtyä ja aseta ne sitten uudelleen paikoilleen. Kuivaa tai puhdista polttimet.
Kipinäsytytys ei toimi.	12 V DC:n akussa ei ole varausta. Liitännät ovat irrallaan.	Lataa akku. Kytke liitännät. Kuivaa tai puhdista sytytyskohdat.

Ongelma	Mahdollinen syy	Ratkaisu
	Sytytyskohdat ovat märät tai likaiset.	
Tehonsäätimet eivät toimi.	Tehonsäätimet on asennettu väärin.	Asenna tehonsäätimet oikein.



Jos ongelma ei ratkea, ota yhteys valtuutettuun paikalliseen huoltokeskukseen tai oman maasi Thetford-asiakaspalveluun.

11. Huolto

Laitteen saa huoltaa vain valtuutettu asentaja. Ennen huoltoa laitteen on annettava jäähtyä ja se on irrotettava kaikista kaasu- ja sähköliitännöistä. Huollon jälkeen tulee varmistua laitteen kaasutiivyydestä ja sähköturvallisuudesta.

Varaa huolto valtuutetusta paikallisesta huoltokeskuksesta. Ilmoita samalla laitteen arvokilpeen merkitty malli- ja sarjanumero sekä laitteen ostopäivä.









Model Name & Series Number				
G30 G31	CAT I ₃ +(28-30/37) BUTANE 28-30mbar PROPANE 37mbar	CAT I ₃ B/P(30) BUTANE 30mbar PROPANE 37mbar	THETFORD	
ΣQn	Power kW (g/hr)	Model Number	Spark Ignition	
CE	Pin Number	Serial Number	Voltage ~ 50 Hz	
Country Codes 1		Country Codes 2	Power kW	
			QC Pass	Order No

12. Varastointi

- Sulje kaasupullon kaasuventtiili.
- Irrota akku.
- Varmista, että tehonsäätimet ovat 0-asennossa.
- Pyyhi laite puhtaaksi ja kuivaksi.
- Sulje lasikansi.

13. Tekniset tiedot

Taulukko 11: Polttimen tekniset tiedot

	SHB330			SHB340			SHB345		
	Kaasun syöttö		Suutin	Kaasunsyöttö		Suutin	Kaasunsyöttö		Suutin
									
kW	g/h	mm	kW	g/h	mm	kW	g/h	mm	
Puolinopea poltin	1,5	108	0,61	1,5	108	0,61	1,5	108	0,61
Puolinopea poltin	1,5	108	0,61	1,5	108	0,61	1,5	108	0,61
Puolinopea poltin	1,5	108	0,61	1,5	108	0,61			
Nopea poltin							2,4	173	0,77
Yhteensä	4,5	324		4,5	324		5,4	389	



Laite on maadoitettava.



Laite on tarkoitettu käytettäväksi nestekaasulla (LPG), eikä siinä saa käyttää mitään muita kaasuja.

14. Kysymykset/asiakaspalvelu

- Käy osoitteessa www.thetford.com.
- Ota yhteys Thetfordin asiakaspalveluun maassasi. Katso osoitteet takaa.

15. Takuu

Thetford BV tarjoaa tuotteidensa loppukäyttäjille kolmen vuoden takuun. Jos tuotteessa ilmenee vika takuuajana, Thetford vaihtaa tai korjaa tuotteen. Tällöin Thetford vastaa kustannuksista, joita koituu tuotteen tai viallisten osien vaihdosta sekä vaihto-osista.

Ostetuilla varaosilla on yhden vuoden takuu. Takuu ei kata asennus- ja työkustannuksia.

1. Jos käyttäjä haluaa tehdä korvausvaatimuksen, hänen on vietävä tuote Thetfordin valtuutettuun huoltoliikkeeseen. Vaatimus käsitellään siellä.
2. Takuun kattaman korjauksen aikana vaihdetuista osista tulee Thetfordin omaisuutta.
3. Tämä takuu ei rajoita voimassa olevia kuluttajansuojalakeja.
4. Tämä takuu ei koske tuotteita, joita käytetään kaupallisiin tarkoituksiin.

5. Korvausvaatimuksia ei hyväksytä seuraavissa tapauksissa:
- Tuotetta on käytetty epäasianmukaisesti tai käyttöohjeita ei ole noudatettu.
 - Tuotetta ei ole asennettu ohjeiden mukaisesti.
 - Tuotteeseen on tehty muunnoksia.
 - Tuotetta on korjannut jokin muu taho kuin Thetfordin valtuutettu huoltoliike.
 - Sarjanumeroa tai tuotekoodia on muunneltu, tai se on poistettu.
 - Tuote on vaurioitunut väärinkäytön seurauksena.

EUROPEAN HEADQUARTERS

Thetford B.V.
Nijverheidsweg 29
P.O. Box 169
4870 AD Etten-Leur
The Netherlands

T +31 76 504 22 00
F +31 76 504 23 00
E info@thetford.eu

FRANCE

Thetford S.A.R.L.
Parc BUROPLUS / Bâtiment 6
18, Boulevard de la Paix
95800 CERGY
France

T +33 1 30 37 58 23
F +33 1 30 37 97 67
E infof@thetford.eu

SCANDINAVIA

Thetford B.V.
Representative Office Scandinavia
Hantverkaregatan 32D
521 61 Stenstorp
Sverige

T +46 31 336 35 80
F +46 31 44 85 70
E infos@thetford.eu

UNITED KINGDOM

Thetford Ltd.
Unit 6
Brookfields Way
Manvers, Rotherham
S63 5DL, England
United Kingdom

T +44 844 997 1960
F +44 844 997 1961
E info@thetford.eu

ITALY

Thetford Italy c/o Tecma s.r.l.
Via Flaminia
Loc. Castel delle Formiche
05030 Otricoli (TR)
Italia

T +39 0744 709071
F +39 0744 719833
E infoi@thetford.eu

AUSTRALIA

Thetford Australia Pty. Ltd.
41 Lara Way
Campbellfield VIC 3061
Australia

T +61 3 9358 0700
F +61 3 9357 7060
E infoau@thetford.eu
www.thetford.com.au

GERMANY

Thetford GmbH
Schallbruch 14
D-42781 Haan
Deutschland

T +49 2129 94250
F +49 2129 942525
E infod@thetford.eu

SPAIN AND PORTUGAL

Mercè Grau Solà
Agente para España y Portugal
c/ Castellet, 36 bxs 2ª
08800 Vilanova i la Geltrú
Barcelona
España

T +34 938 154 389
F not available
E info@thetford.eu

CHINA

Thetford China
Rm. 1207, Coastal Building
(East Block)
Haide 3rd Road, Nanshan District
Shenzhen, 518054
China

T +86 755 8627 1393
F +86 755 8627 1673
E info@thetford.cn
www.thetford.cn