

THE  **RD**



Hob

330-340-345 Series

User Manual

DECLARATION OF CONFORMITY

We: THETFORD Ltd

Address: Unit 6 Brookfields Way, Manvers, Rotherham, S63 5DL

Telephone: (+44) (0) 844 997 1960. Fax: (+44) (0) 844 997 1961

Declare under our sole responsibility that;

Product Types; Domestic build-in LP Gas and dual fuel cooking appliances;

Model Number/Description; SHB353xx Series Hobs & SCU353xxx Series Combination Hobs;
SHB33000 to SHB33099 Triangular Hobs & SHB34000 to SHB34599 Rectangular Hobs;
SHB140xx, SHB144xx, SHB143xx, SHB145xx & SHB142xx Series Argon Gas & Dual Fuel Hobs;
SHB174xx & SHB172xx Series Linear Gas & Dual Fuel Hobs;

Are in conformity with the relevant European Union harmonization legislation, Regulation (EU) 2016/426, which applies as from 21 April 2018 and are manufactured in accordance with the harmonised European standards; EN 30-1-1:2008+A3:2013 & EN 30-2-1:2015;

Satisfy the essential requirements of the Low Voltage Directive 2014/35/EU, where applicable and are manufactured in accordance with the harmonised European standards; EN 60335-1 (IEC 60335-1:2010); EN 60335-2-6 (IEC 60335-2-6:2002 +A1:2004 +A2:2008); EN 60335-2-102 (IEC 60335-2-102:2006 +A1:2010);

Satisfy the essential requirements of the Electro Magnetic Compatibility Directive 2014/30/EU and are manufactured in accordance with the harmonized European standards; EN 55014-1: 2006 + A1:2009 + A2:2011 & EN55014-2: 1997 + A1:2001 + A2: 2008; EN 61000-3-2:2006 +A1:2009 & EN 61000-3-3:2013 where applicable;

We also declare that the production of each specific model will be in conformity with the type as described in the EC type-examination certificate;

CE 680544, Issued by BSI

We also declare that the production of each specific model will be in conformity with the type as described in Test Report(s):

8515933, 8432405, TR 14/404 & TR 15 049 as applicable, Issued by BSI

Name : **Bartho Anderson**
Title/Position : **Director**
Place & Date of Issue : **Rotherham 23rd February 2018**

Signature :



NO

Øversettelse av den originale installasjonshåndboken

Innhold

1	Introduksjon.....	92
2	Symboler.....	92
3	Sikkerhet.....	93
4	Hoveddeler.....	95
5	Før bruk.....	95
6	Bruk av brennerne.....	96
7	Trygg matlagings.....	97
8	Vedlikehold og rengjøring.....	97
9	Gasslekkasjer.....	98
10	Feilsøking.....	98
11	Vedlikehold.....	99
12	Sette til oppbevaring.....	99
13	Tekniske spesifikasjoner.....	100
14	Spørsmål/kundeservice.....	100
15	Garanti.....	100

1. Introduksjon

Dette er brukerhåndboken for din Thetford-kokeplate. Les sikkerhetsinstruksjonene og informasjonen om bruk og vedlikehold av kokeplaten nøye før du fortsetter. Dette gjør deg i stand til å bruke kokeplaten på en trygg og effektiv måte. Ta vare på denne håndboken for fremtidig referanse.

Se www.thetford.com for den nyeste utgaven av håndboken.

2. Symboler

Symbolforklaringer:



Advarsel. Risiko for personskade og/eller skade på eiendom.



Forsiktig. Varm overflate. Risiko for personskade og/eller skade på eiendom.



NB. Viktig informasjon.



3. Sikkerhet

Apparatet skal kun brukes til matlaging, og ikke til andre formål som f.eks. oppvarming av rommet. Dette kan føre til kullsforgiftning og overoppheting. Produsenten kan ikke holdes ansvarlig for skader som oppstår som følge av uegnet bruk eller uriktig innstilling av kontrollene.



Bruk av denne gasskomfyren produserer varme, fuktighet og biprodukter fra forbrenningsprosesser i rommet der den er installert. Påse at rommet har tilstrekkelig ventilasjon når apparatet er i bruk. Ved lengre tids bruk kan ytterligere ventilasjon være nødvendig ved å åpne et vindu eller skru opp ventilatoren.



Barn fra 8 år og oppover samt personer med reduserte fysiske, sensoriske eller mentale evner og/eller manglende erfaring og kunnskap, kan kun bruke dette apparatet dersom de holdes under oppsyn eller har fått instruksjoner om sikker bruk av apparatet og forstår de potensielle farene.



Brennerne og grytestøttene er varme under og etter bruk. Gi alle deler tid til å kjøle seg ned før du rører dem, ellers kan det oppstå alvorlige personskader.



Du må aldri forsøke å slukke en komfyrrann med vann. Slå av brenneren og dekk til flammene med et lokk eller et brannteppe.



- ⚠ Barn under 8 år skal holdes unna apparatet, med mindre de er under konstant oppsyn.
- ⚠ Ikke la barn leke med apparatet.
- ⚠ Ikke la barn rengjøre eller vedlikeholde dette utstyret uten oppsyn.
- ⚠ Bruk kun deler som leveres fra produsenten.
- ⚠ Du må ikke endre eller justere noe på apparatet, med mindre endringen er autorisert av produsenten eller dennes representant.
- ⚠ Fare for brann. Ikke oppbevar gjenstander på kokeplatens overflate.
- ⚠ Ikke lukk glasslokket når brennerne er tent eller fortsatt er varme.



4. Hoveddeler

SHB330

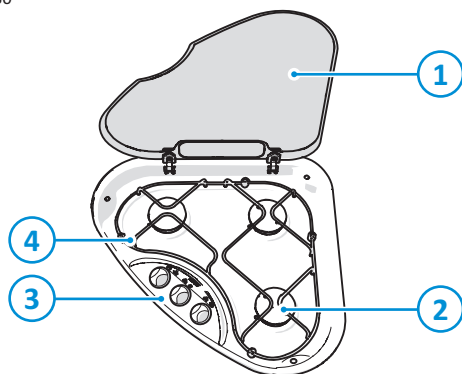

1. Glasslokk
2. Gassbrennere
3. Grytestøtter
4. Kontrollpanel

SHB340/345

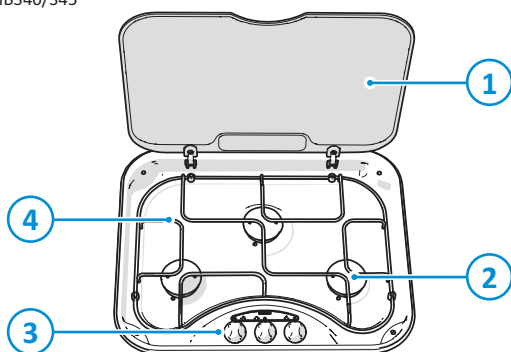

1. Glasslokk
2. Gassbrennere
3. Kontrollpanel
4. Grytestøtter

Brennertypene kan variere avhengig av typen apparat. Se Tekniske spesifikasjoner for ytterligere informasjon.

5. Før bruk

NO

Før du bruker apparatet:

- Kontroller at all emballasje har blitt fjernet.
- Rengjør apparatet med varmt vann og et husholdningsvaskemiddel, og tørk godt med en myk klut.
- Påse at gasstilførselen er koblet til og slått på.
- Sørg for at apparatet er koblet til 12 V likestrømsbatteriet for kjøleviftene og gnisttenningen.
- Påse at grytestøttene er riktig plassert.
- Tenn gassbrennerne og la dem brenne for å fordreive lukt og damp.



Bruk kun LPG (våtgass). Apparatet drives med propan eller butan. Propan er å foretrekke over butan, da butan yter dårlig ved en omgivelsestemperatur under 10 °C og ikke kan brukes dersom omgivelsestemperaturen er under 5 °C.

6. Bruk av brennerne

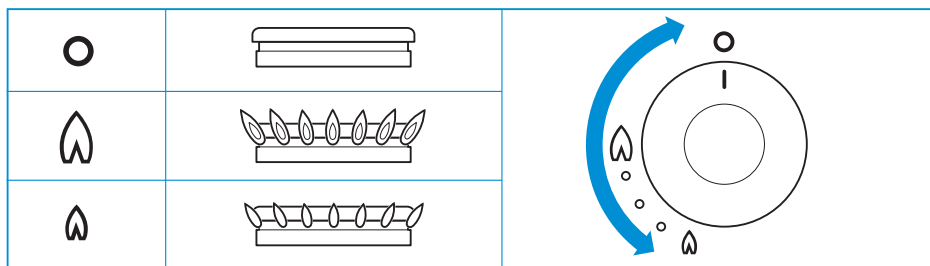

Du finner informasjon om nøyaktig plassering av styreknettene under Hovedkomponenter.

Slå på:

- Trykk inn og vri styreknoten.
- Vri styreknoten mot klokken til den høyeste innstillingen.
 - For gnistantenningsmodeller: Trykk inn tenningsknappen.
 - Modeller uten tennere: Hold en tent fyrstikk eller gassfyrstikk ved brennerne.
- Trykk inn styreknoten i 10–15 sekunder og slipp den.
- Juster flammehøyden.

Slå av:

- Vri styreknoten med klokken til 0-posisjonen for å slå av brenneren.



Hvis brenneren slukkes ved et uhell, vri styreknoten til 0-posisjonen og vent i minst ett minutt før du tenner brenneren på nytt.



Hvis brenneren ikke har blitt antent innen 15 sekunder, vri styreknoten tilbake til 0-posisjonen og slipp den. Vent i minst ett minutt før du gjentar trinnene ovenfor for å slå på apparatet.

7. Trygg matlaging

- Kokeredskapene må ikke overlappe kantene på apparatet. Bruk gryter med riktig størrelse, og still dem midt på brennerne.

SHB330

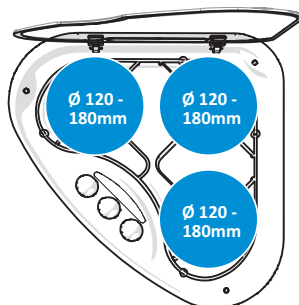

SHB340/SHB345

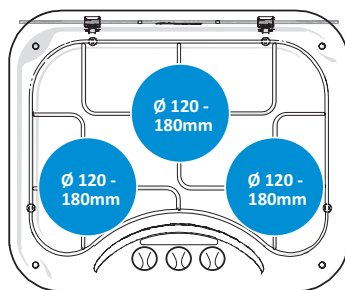

- Påse at det er minst 10 mm mellomrom mellom grytene og kantene av komfyren.
- Snu grytene slik at håndtakene ikke henger over den fremre kanten av apparatet.
- Påse at flammen fra gassbrenneren varmer opp bunnen av gryten, ikke sidene.
- Ikke la apparatet bli stående uten tilsyn når det er i bruk.
- Ikke bruk apparatet mens kjøretøyet er i bevegelse.
- Vri styreknotten tilbake til 0-stillingen etter matlagingen.
- Hold apparatet rent, og pass på at det ikke samler seg opp fett og matrester.

NO

8. Vedlikehold og rengjøring

Thetford anbefaler en årlig serviceinspeksjon fra et godkjent servicesenter. Mellom årlige servicekontroller skal apparatet rengjøres jevnlig etter bruk.

- Søl eller smuss skal alltid fjernes umiddelbart etter bruk med såpe og varmt vann. Tørk av overflaten med en myk klut.
- Bruk en ikke-slipende universalrengjøringskrem og en skuresvamp i nylon for å rengjøre mer gjenstridig skitt eller fett.

- Bruk et patentert rengjøringsmiddel eller pussemiddel for rustfritt stål for å fjerne mindre skraper i overflaten.



Rengjør alltid i retning med den børstede overflaten, og ikke mot fibre.



Ikke bruk slipende rengjøringsmidler, skuresvamber i metall eller harde børster. De kan skade komfyren.



Ikke la våte kluter, rengjøringsvapper, rester av mat eller rengjøringsprodukter eller annet smuss tørke på overflaten. Det kan forårsake punkttæring, merker eller rust.



Hvis du rengjør brenningene, må du passe på at hullene ikke blir tilstoppet.



Rengjøringsmidler som inneholder blekemidler, bør ikke brukes på rustfritt stål.



Styreknottene kan tas av for rengjøring. Knottene er lette å sette på igjen.



Mineralinnhold i vann (slik som jern eller kalk) kan påvirke metallens utseende.

9. Gasslekkasjer

Så snart du kjenner lukten av gass:

- Påse at alle brennere er slått av.
- Slukk alle åpne flammer, og avstå fra å røyke.
- Slå av gasstilførselen fra gassflasken umiddelbart.
- Ikke bruk strømbrytere.
- Lukk opp alle dører og vinduer.



LPG er tyngre enn luft. Gass som lekker ut samler seg opp på et lavere nivå. Du kan finne ut hvor lekkasjen har oppstått ved å følge den sterke, ubehagelige lukten av gass. Bruk en spesiell lekkasjepåvisningsspray for å finne ut nøyaktig hvor lekkasjen er. Bruk aldri en åpen flamme for å finne lekkasjen!

10. Feilsøking

Problem	Mulig årsak	Løsning
Brennere brenner ikke eller brenner ujevnt	Gassflasken er tom Gasstilførselen er stengt Brennerhettene er ikke riktig plassert Brennerne er våte eller tilstoppet	Bytt flasken Åpne tilførselen La hettene kjøle seg ned og juster dem Tørk av eller rengjør brennerne
Gnistantenningen slår ikke gnister	12 V likestrømsbatteriet er utladet Koblingene er løse	Lad batteriet Sørg for god kontakt Tørk eller rengjør tenningspunktene

Problem	Mulig årsak	Løsning
	Tenningspunkter er våte eller skitne	
Styreknottene fungerer ikke	Knottene er ikke montert riktig	Monter knottene riktig



Hvis det oppstår problemer som du ikke kan løse, kontakter du det lokale, autoriserte servicesenteret eller Thetfords kundeservice i landet ditt.

11. Vedlikehold

All service skal utføres av en godkjent og kompetent person. Før service utføres må apparatet kjøles av, og kobles fra både strøm- og gasstilførsel. Etter service må du kontrollere at apparatets elsikkerhet ikke er påvirket, og at det er tett og ikke slipper ut gass.

Hvis du ønsker at service skal utføres, ta kontakt med ditt nærmeste autoriserte servicesenter, og oppgi modell- og serienummer på datamerket samt kjoepsdato.

Model Name & Series Number				
G30 G31	CAT I ₃ + (28-30/37) BUTANE 28-30mbar PROPANE 37mbar	CAT I ₃ B/P(30) BUTANE 30mbar PROPANE 37mbar	THETFORD	
ΣQn	Power kW (g/hr)	Model Number	Spark Ignition	
CE	Pin Number	Serial Number	Voltage ~ 50 Hz	
Country Codes 1		Country Codes 2	QC Pass	Order No









12. Sette til oppbevaring

- Lukk gassventilen på gassflasken.
- Koble fra batteriet.
- Forsikre deg om at styreknottene står i 0-posisjonen.
- Tørk av apparatet til det er rent og tørt.
- Lukk glasslokket.

NO

13. Tekniske spesifikasjoner

Tabell 10: Brennerspesifikasjoner

	SHB330			SHB340			SHB345		
	Gasstilførsel		Injektor	Gasstilførsel		Injektor	Gasstilførsel		Injektor
									
kW	g/t	mm	kW	g/t	mm	kW	g/t	mm	
Halvrask brenner	1,5	108	0,61	1,5	108	0,61	1,5	108	0,61
Halvrask brenner	1,5	108	0,61	1,5	108	0,61	1,5	108	0,61
Halvrask brenner	1,5	108	0,61	1,5	108	0,61			
Rask brenner							2,4	173	0,77
Totalt	4,5	324		4,5	324		5,4	389	



Dette apparatet må jordes.



Dette apparatet er egnet for bruk med LPG (våtgass), og skal ikke brukes med noen annen gass.

14. Spørsmål/kundeservice

- Gå til www.thetford.com.
- Kontakt Thetfords kundeservice i ditt land. Se adressene på baksiden.

15. Garanti

Thetford BV tilbyr sluttbrukerne av produktene sine en tre-års garanti. Ved en eventuell funksjonsfeil i garantiperioden vil Thetford erstatte eller reparere produktet. I denne situasjonen vil erstatningskostnader, arbeidskostnader for utskiftning av defekte komponenter og/eller kostnadene for selve delene dekkes av Thetford.

Kjøpte reservedeler har ett års garanti. Eventuelle monterings- og/eller arbeidskostnader dekkes ikke av garantien.

1. For å fremme et krav under denne garantien må brukeren ta produktet med til en autorisert Thetford-servicepartner. Kravet vil bli vurdert der.

2. Komponenter som skiftes ut ved reparasjoner under garantien, blir Thetfords eiendom.
3. Denne garantien påvirker ikke gjeldende forbrukervernlover.
4. Denne garantien er ikke gyldig for produkter som brukes til kommersielle formål.
5. Garantikrav som faller inn under en av de følgende kategorier, vil ikke bli møtt:
 - Produktet har blitt brukt på uriktig måte, eller instruksjonene i håndboken har ikke blitt fulgt.
 - Produkter har ikke blitt installert i tråd med instruksjonene.
 - Modifikasjoner er blitt utført på produktet.
 - Produktet er blitt reparert, men ikke av en autorisert Thetford-servicepartner.
 - Serienummeret eller produktkoden har blitt manipulert eller fjernet.
 - Produktet har blitt skadet som følge av feil bruk.

EUROPEAN HEADQUARTERS

Thetford B.V.
Nijverheidsweg 29
P.O. Box 169
4870 AD Etten-Leur
The Netherlands

T +31 76 504 22 00
F +31 76 504 23 00
E info@thetford.eu

FRANCE

Thetford S.A.R.L.
Parc BUROPLUS / Bâtiment 6
18, Boulevard de la Paix
95800 CERGY
France

T +33 1 30 37 58 23
F +33 1 30 37 97 67
E infof@thetford.eu

SCANDINAVIA

Thetford B.V.
Representative Office Scandinavia
Hantverkaregatan 32D
521 61 Stenstorp
Sverige

T +46 31 336 35 80
F +46 31 44 85 70
E infos@thetford.eu

UNITED KINGDOM

Thetford Ltd.
Unit 6
Brookfields Way
Manvers, Rotherham
S63 5DL, England
United Kingdom

T +44 844 997 1960
F +44 844 997 1961
E info@thetford.eu

ITALY

Thetford Italy c/o Tecma s.r.l.
Via Flaminia
Loc. Castel delle Formiche
05030 Otricoli (TR)
Italia

T +39 0744 709071
F +39 0744 719833
E infoi@thetford.eu

AUSTRALIA

Thetford Australia Pty. Ltd.
41 Lara Way
Campbellfield VIC 3061
Australia

T +61 3 9358 0700
F +61 3 9357 7060
E infoau@thetford.eu
www.thetford.com.au

GERMANY

Thetford GmbH
Schallbruch 14
D-42781 Haan
Deutschland

T +49 2129 94250
F +49 2129 942525
E infod@thetford.eu

SPAIN AND PORTUGAL

Mercè Grau Solà
Agente para España y Portugal
c/ Castellet, 36 bxs 2ª
08800 Vilanova i la Geltrú
Barcelona
España

T +34 938 154 389
F not available
E info@thetford.eu

CHINA

Thetford China
Rm. 1207, Coastal Building
(East Block)
Haide 3rd Road, Nanshan District
Shenzhen, 518054
China

T +86 755 8627 1393
F +86 755 8627 1673
E info@thetford.cn
www.thetford.cn